

EN	Instruction manual
DE	Bedienungsanleitung
FR	Manuel d'instructions
ES	Manual de instrucciones
PT	Manual de instruções
IT	Manuale di istruzioni
NL	Handleiding
DA	Instruktionsmanual
PL	Instrukcja obsługi
CS	Návod k použití
SK	Návod na použitie
HU	Használati utasítás
RO	Manual de instructiuni
BG	Инструкция за употреба
SL	Navodila
SQ	Udhëzim manual
HR	Upute za uporabu
SR	Упутства за употребу
EL	Εγχειρίδιο οδηγιών
IS	Leiðbeiningar bæklingur
LT	Instrukcijų vadovas
LV	Instrukcijas
ET	Kasutusjuhend
SV	Bruksanvisning
FI	Käyttöopas
NO	Bruksanvisningen
UK	Посібник з експлуатації
RU	Руководство пользователя
TR	Kullanım klavuzu
HI	अनुदेश पुस्तिका
AR	كتيب ب التعليمات
JA	取扱説明書
KO	사용 설명서
ZH	使用手册

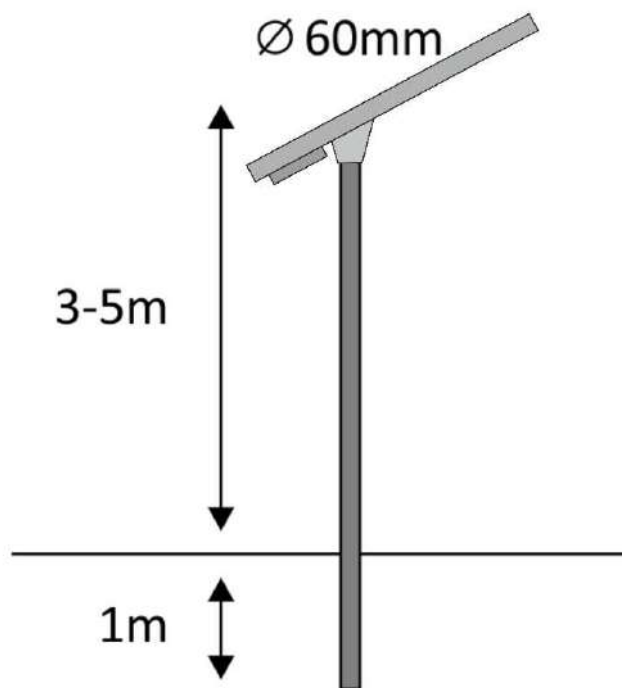

EN	Assembly
DE	Versammlung
FR	Assemblée
ES	Montaje
PT	Montagem
IT	Montaggio
NL	Bijeenkomst
DA	Montage
PL	Montaż
CS	Shromáždění
SK	Zhromaždenie
HU	Gyülekezés
RO	Asamblare
BG	Монтаж
SL	Skupščina
SQ	Asamble
HR	Skupština
SR	Монтажа
EL	Συνέλευση
IS	Þingið
LT	Surinkimas
LV	Montāža
ET	Kokkupanek
SV	Hopsättning
FI	Kokoontulo
NO	Montering
UK	Складальний
RU	Сборочный
TR	Montaj
HI	सभा
AR	المجسم
JA	アセンブリ
KO	어셈블리
ZH	部件



EN	Assembly
DE	Versammlung
FR	Assemblée
ES	Montaje
PT	Montagem
IT	Montaggio
NL	Bijeenkomst
DA	Montage
PL	Montaż
CS	Shromáždění
SK	Zhromaždenie
HU	Gyülekezés
RO	Asamblare
BG	Монтаж
SL	Skupščina
SQ	Asamble
HR	Skupština
SR	Монтажа
EL	Συνέλευση
IS	Þingið
LT	Surinkimas
LV	Montāža
ET	Kokkupanek
SV	Hopsättning
FI	Kokoontapano
NO	Montering
UK	Складальний
RU	Сборочный
TR	Montaj
HI	सभा
AR	المجسم
JA	アセンブリ
KO	어셈블리
ZH	部件

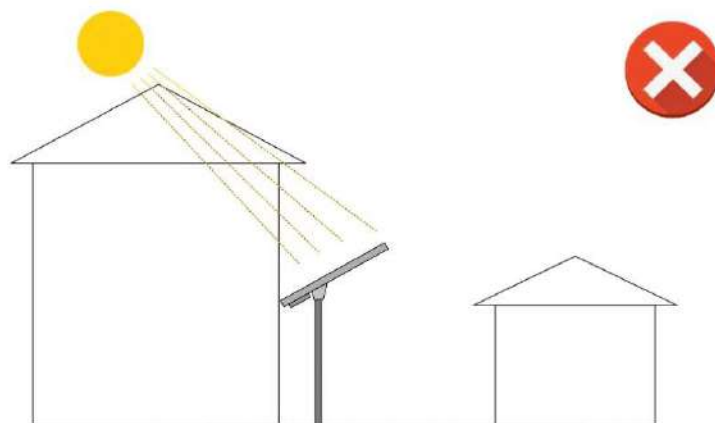
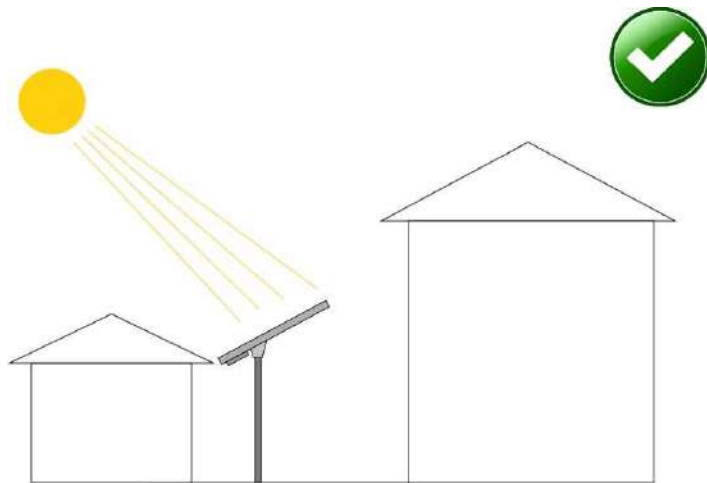

 ⇒ 0°C - 45°C

 ⇒ 0% - 95%

EN	Optimal efficiency
DE	Optimale Effizienz
FR	Efficacité optimale
ES	Eficiencia óptima
PT	Eficiência ideal
IT	Efficienza ottimale
NL	Optimale efficiency
DA	Optimal effektivitet
PL	Optymalna wydajność
CS	Optimální efektivita
SK	Optimálna efektivita
HU	Optimális hatékonyság
RO	Eficiența optimă
BG	Оптимална ефективност
SL	Optimalna učinkovitost
SQ	Efikasitet optimal
HR	Optimalna učinkovitost
SR	Оптимална ефикасност
EL	Βέλτιστη απόδοση
IS	Optimal skilvirkni
LT	Optimalus efektyvumas
LV	Optimāla efektivitāte
ET	Optimaalne tõhusus
SV	Optimal effektivitet
FI	Optimaalisen tehokkuuden
NO	Optimal effektivitet
UK	Оптимальна ефективність
RU	Оптимальная эффективность
TR	Optimum verimlilik
HI	इष्टतम दक्षता
AR	الكفاءة المثلى
JA	最適な効率
KO	최적의 효율성
ZH	最佳效率

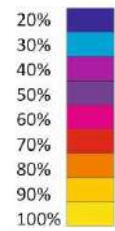
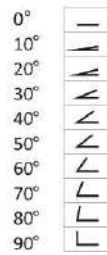
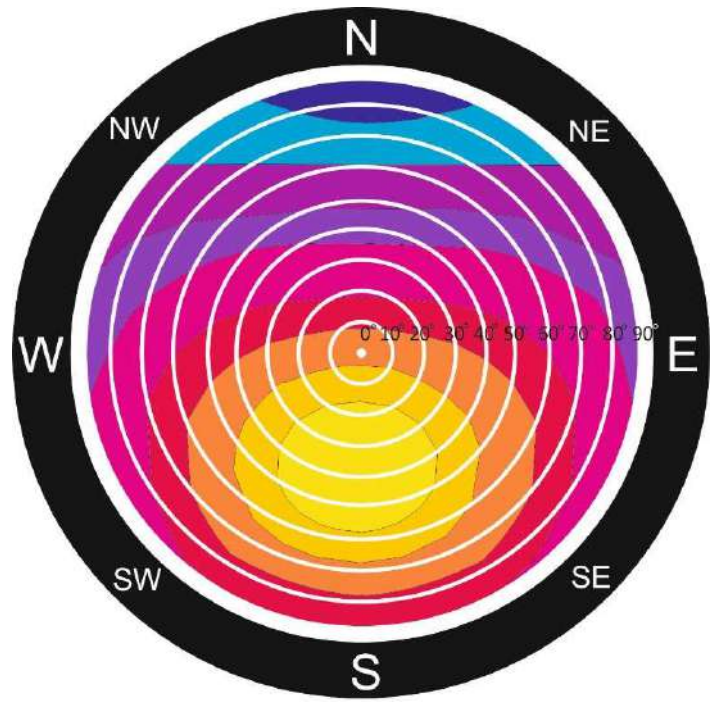

EN	Turning on/off
DE	Ein- / Ausschalten
FR	Mise en marche / arrêt
ES	Encendido / apagado
PT	Ligar / desligar
IT	Accensione / spegnimento
NL	Aan / uitschakelen
DA	Tænd / sluk
PL	Włączanie / wyłączenie
CS	Zapnutí / vypnutí
SK	Zapnutie / vypnutie
HU	Be- / kikapcsolása
RO	Activarea / dezactivarea
BG	Включване / изключване на
SL	Vklop / izklop
SQ	Duke u kthyer në / off
HR	Uključivanje / isključivanje
SR	Укључивање / искључивање
EL	Ενεργοποίηση / απενεργοποίηση
IS	Beygja á / burt
LT	Ijungimas / išjungimas
LV	Ieslēgšana / izslēgšana
ET	Sisse- / väljalülitamisel
SV	Slå på / av
FI	Kytkeminen päälle / pois päältä
NO	Slå på / av
UK	Включення / вимикання
RU	Включение / выключение
TR	Açma / kapama sırasında
HI	/ बंद टर्निंग
AR	تشغيل / إيقاف
JA	オン/オフ
KO	/ 켜기 / 끄기
ZH	打开/关闭

ON

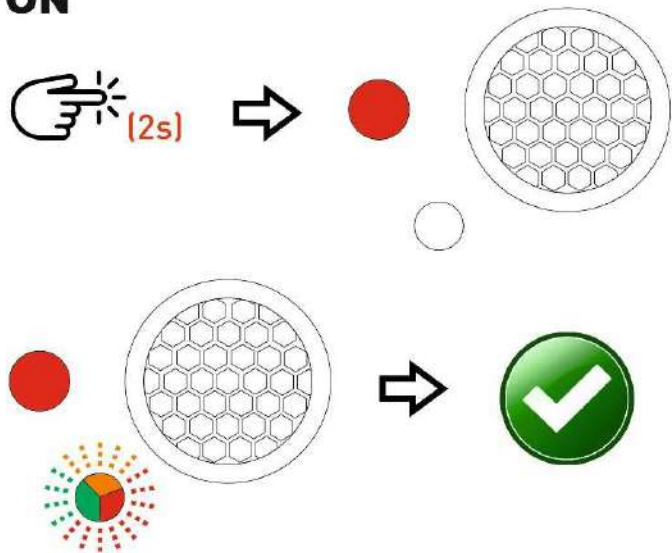

OFF

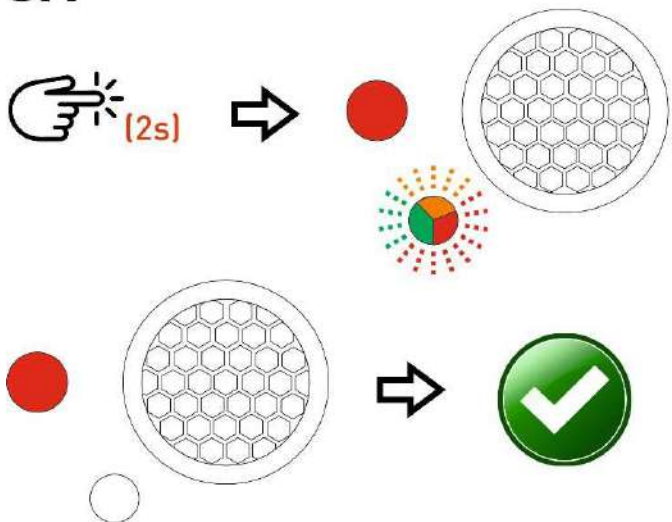

EN	Working modes
DE	Arbeitsmodi
FR	Modes de fonctionnement
ES	Modos de trabajo
PT	Modos de funcionamento
IT	Modalità di lavoro
NL	Werkingsmodi
DA	Arbejde tilstande
PL	Tryby pracy
CS	Pracovní režimy
SK	Pracovné režimy
HU	Munkamód
RO	Moduri de lucru
BG	Работни режими
SL	Delovni načini
SQ	Modes punës
HR	Načina rada
SR	Режима рада
EL	Λειτουργίες Εργασίας
IS	Vinnu stillingar
LT	Darbo režimai
LV	Darba režīmi
ET	Töörežiimi
SV	Arbetslägen
FI	Työtapa
NO	Arbeidsfunksjoner
UK	Режими роботи
RU	Режимы работы
TR	Çalışma modları
HI	कार्य मोड
AR	وسائل العمل
JA	動作モード
KO	작동 모드
ZH	工作模式

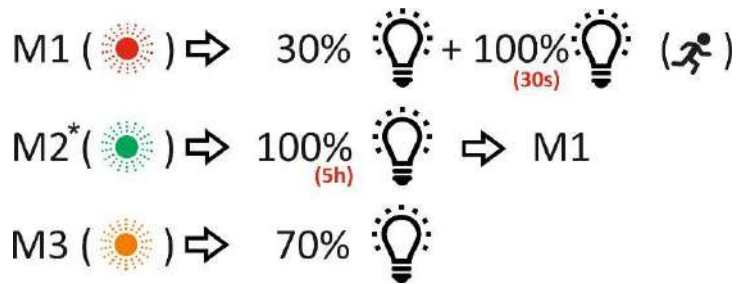
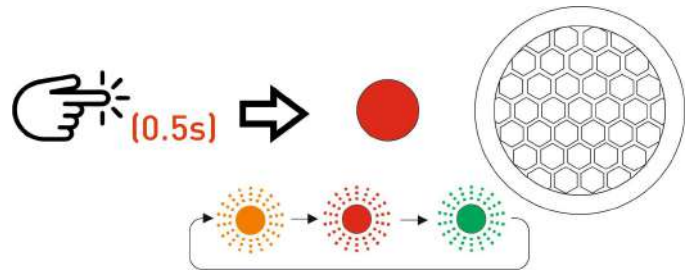

*

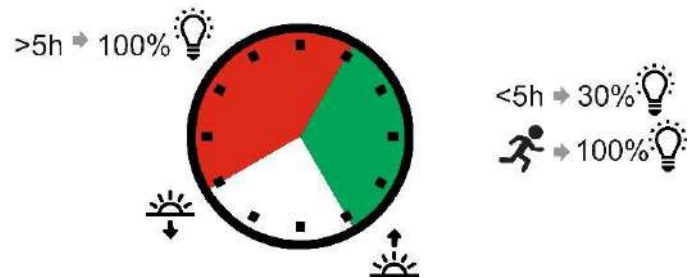

EN	Motion detector
DE	Bewegungsmelder
FR	Détecteur de mouvement
ES	Detector de movimiento
PT	Detector de movimento
IT	Sensore di movimento
NL	Bewegingsdetector
DA	Bevægelsesdetektor
PL	Czujnik ruchu
CS	Detektor pohybu
SK	Detektor pohybu
HU	Mozgásérzékelő
RO	Detector de mișcare
BG	Детектор за движение
SL	Detektor gibanja
SQ	Detektor lëvizje
HR	Detektor pokreta
SR	Детектор покрета
EL	ΑΝΙΧΝΕΥΤΗΣ ΚΙΝΗΣΗΣ
IS	Hreyfiskynjari
LT	Judesio jutiklis
LV	Kustības detektors
ET	Liikumisandur
SV	Rörelsedetektor
FI	Liiketunnistin
NO	Bevegelsessensor
UK	Детектор руху
RU	Датчик движения
TR	Hareket sensörü
HI	मोशन डिटेक्टर
AR	كشف الحركة
JA	動き検出器
KO	모션 감지기
ZH	运动探测器

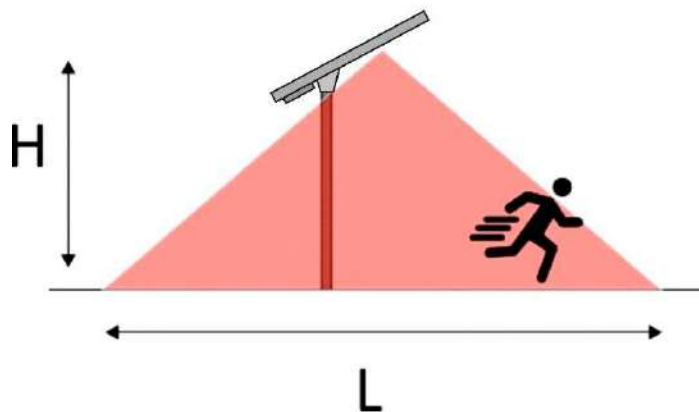

H=3m → L=6m
H=4m → L=8m
H=5m → L=10m

EN	Automatic charging
DE	Automatische Aufladung
FR	Charge automatique
ES	Carga automática
PT	Carregamento automático
IT	Ricarica automatica
NL	Automatisch opladen
DA	Automatisk opladning
PL	Automatyczne ładowanie
CS	Automatické nabíjení
SK	Automatické nabíjanie
HU	Automatikus feltöltés
RO	Taxarea automată
BG	Автоматично зареждане
SL	Samodejno polnjenje
SQ	Automatike akuzuar
HR	Automatsko punjenje
SR	Automatski punjenje
EL	Αυτόματη φόρτιση
IS	Sjálfvirk hleðsla
LT	Automatinis įkrovimas
LV	Automātiska uzlāde
ET	Automaatne laadimine
SV	Automatisk laddnings
FI	Automaattinen lataus
NO	Automatisk lading
UK	Автоматична зарядка
RU	Автоматическая зарядка
TR	Otomatik şarj
HI	स्वतः शुल्क
AR	الشحن التلقائي
JA	自動充電
KO	자동 충전
ZH	自☑️充☑️

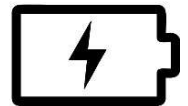
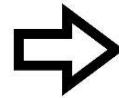
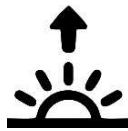
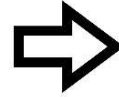
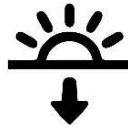

EN	Maintenance
DE	Instandhaltung
FR	Entretien
ES	Mantenimiento
PT	Manutenção
IT	Manutenzione
NL	Onderhoud
DA	Vedligeholdelse
PL	Konserwacja
CS	Údržba
SK	Údržba
HU	Karbantartás
RO	Întreținere
BG	Поддръжка
SL	Vzdrževanje
SQ	Mirëmbajtje
HR	Održavanje
SR	Одржавање
EL	Συντήρηση
IS	Viðhald
LT	Priežiūra
LV	Uzturēšana
ET	Hooldus
SV	Underhåll
FI	Ylläpito
NO	Vedlikehold
UK	Обслуговування
RU	Техническое обслуживание
TR	Bakım
HI	रखरखाव
AR	اعمال صيانة
JA	メンテナンス
KO	유지
ZH	保养

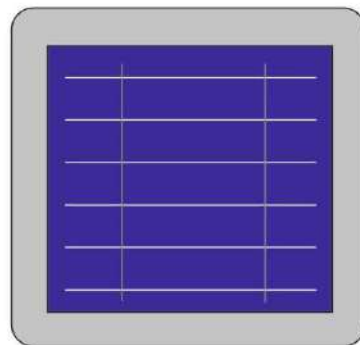

EN	Storage of product
DE	Lagerung von Produkt
FR	Stockage du produit
ES	Almacenamiento del producto
PT	O armazenamento do produto
IT	La conservazione del prodotto
NL	Opslag van het product
DA	Opbevaring af produkt
PL	Przechowywanie produktu
CS	Skladování produktu
SK	Skladovanie produktu
HU	Tárolás termék
RO	Depozitarea produsului
BG	Съхранение на продукт
SL	Skladiščenje izdelka
SQ	Magazini i produktit
HR	Skladištenje proizvoda
SR	Складиштење производа
EL	Αποθήκευση των προϊόντων
IS	Geymsla vöru
LT	Sandėliavimo produkto
LV	Uzglabāšana produkta
ET	Storage toote
SV	Lagring av produkt
FI	Varastoinnista tuotteen
NO	Lagring av produkt
UK	Зберігання продукту
RU	Хранение продукта
TR	Ürünün Depolama
HI	उत्पाद का भंडारण
AR	تخزين المنتج
JA	製品の保管
KO	제품의 보관
ZH	产品的贮存



EN	Battery disposal
DE	Batterieentsorgung
FR	L'élimination des piles
ES	Eliminación de la batería
PT	Eliminação de baterias
IT	Smaltimento delle batterie
NL	Wegwerpen van batterijen
DA	Bortskaffelse Batteri
PL	Utylizacja baterii
CS	Likvidace baterie
SK	Likvidácia batérie
HU	Akkumulátor ártalmatlanítása
RO	Eliminare a bateriei
BG	Изхвърляне на батерията
SL	Odstranjevanje akumulatorja
SQ	Asgjësimin Battery
HR	Odlaganje baterija
SR	Одлагање батерија
EL	Απόρριψη των μπαταριών
IS	Förgun rafhlaðna
LT	Baterijos šalinimo
LV	Akumulatora utilizācija
ET	Aku kõrvaldamine
SV	Batteri förfogande
FI	Akun hävittäminen
NO	Deponering av batteri
UK	Утилізація акумуляторних батарей
RU	Утилизация аккумуляторных батарей
TR	Pil imhası
HI	बैटरी निपटान
AR	التخلص من البطارية
JA	バッテリーの廃棄
KO	배터리 폐기
ZH	☒池☒理



EN	Warranty	Warranty term: 2 years from purchase date
DE	Garantie	Garantiezeit: 2 Jahre ab Kaufdatum
FR	Garantie	Période de garantie: 2 ans à compter de la date d'achat
ES	Garantía	Plazo de garantía: 2 años a partir de la fecha de compra
PT	Garantia	Prazo de garantia: 2 anos a partir da data de compra
IT	Garanzia	Periodo di Garanzia: 2 anni dalla data di acquisto
NL	Garantie	Garantie termijn: 2 jaar vanaf de aankoopdatum
DA	Garanti	Garanti sigt: 2 år fra købsdato
PL	Gwarancja	Termin gwarancji: 2 lata od daty zakupu
CS	Záruka	Záruční doba: 2 roky od data zakoupení
SK	Záruka	Záručná doba: 2 roky od dátumu zakúpenia
HU	Szavatosság	Garancia időtartam: 2 év vásárlás időpontjától
RO	Garanție	Termenul de garanție: 2 ani de la data achiziției
BG	Гаранция	Гаранционен срок: 2 години от датата на закупуване
SL	Garancija	Garancija izraz: 2 leti od dneva nakupa
SQ	Garanci	Termin Garanci: 2 vjet nga data e blerjes
HR	Garancija	Pojam Jamstvo: 2 godine od datuma kupnje
SR	Гаранција	Термин Гаранција: 2 године од куповине дана
EL	Εγγύηση	Όρο Εγγύηση: 2 έτη από την ημερομηνία αγοράς
IS	Ábyrgð	Ábyrgð tíma: 2 ár frá kaupdegi
LT	Garantija	Garantija terminas: 2 metai nuo pirkimo datos
LV	Garantija	Garantijas termiņš: 2 gadi no iegādes datuma
ET	Garantii	Garantii aeg: 2 aastat ostu kuupäevast
SV	Garanti	Garanti term: 2 år från inköpsdatum
FI	Takuu	Takuu aika 2 vuotta ostopäivästä
NO	Garanti	Garanti perioden: 2 år fra kjøpsdato
UK	Гарантія	Гарантійний термін експлуатації: 2 роки з дня покупки
RU	Гарантия	Гарантийный срок эксплуатации: 2 года со дня покупки
TR	Garanti	Garanti terim: Satın alma tarihinden itibaren 2 yıl
HI	गारंटी	वारंटी अवधि: खरीद की तारीख से 2 वर्ष
AR	ضمان	مدة الضمان: 2 سنة من تاريخ الشراء
JA	保証	保証期間：購入日から2年間
KO	보증	보증 기간: 구입일로부터 2년
ZH	保固	保修期限：自☐☐日起2年

EN	Warranty exclusions
DE	Garantieausschlüsse
FR	Exclusions de garantie
ES	Exclusiones de la garantía
PT	Exclusões de garantia
IT	Esclusioni della garanzia
NL	Garantie uitsluitingen
DA	Undtagelser fra garantien
PL	Wyłączenia gwarancji
CS	Záruka vyloučení
SK	Záruka vylúčenie
HU	Garancia kizárások
RO	Excluderi de garanție
BG	Гаранция изключвания
SL	Garancija izključitve
SQ	Përjashtimet garanci
HR	Isključenja jamstva
SR	Гаранције изузимања
EL	Εξαιρέσεις εγγύησης
IS	Ábyrgð undanþágur
LT	Garantija išimty
LV	Garantija izņēmumi
ET	Garantii välistused
SV	Garanti
FI	Takuurajoitukset
NO	Garantien
UK	Виключення з гарантії
RU	Исключения по гарантии
TR	Garanti istisnaları
HI	वारंटी बहिष्करण
AR	الاستثناءات الضمان
JA	保証の除外
KO	보증 제외
ZH	保修排除

Mechanical damages are not covered by warranty
Mechanische Schäden sind nicht durch die Garantie abgedeckt
Domages mécaniques ne sont pas couverts par la garantie
Daños mecánicos no están cubiertos por la garantía
Danos mecânicos não são cobertos pela garantia
Danni meccanici non sono coperti da garanzia
Mechanische beschadigingen worden niet gedekt door de garantie
Mekaniske skader er ikke dækket af garantien
Uszkodzenia mechaniczne nie są objęte gwarancją
Mechanická poškodení se nevztahuje záruka
Mechanické poškodenia sa nevzťahuje záruka
Mechanikai sérülések nem tartoznak a garancia
Daune mecanice nu sunt acoperite de garanție
Механични повреди не се покриват от гаранцията
Mehanske poškodbe niso zajete v garanciji
Dëmtimet mekanike nuk janë të mbuluara nga garancia
Mehanička oštećenja nisu pokrivena jamstvom
Механичка оштећења нису покривена гаранцијом
Μηχανικές βλάβες δεν καλύπτονται από την εγγύηση
Vélrænni skemmdir eru ekki undir ábyrgð
Mechaninių pažeidimų nėra taikoma garantija
Mehāniskie bojājumi nesedz garantija
Mehaaniliste vigastuste ei hõlma garantii
Mekaniska skador täcks inte av garantin
Mekaanisia vaurioita ei kuulu takuun piiriin
Mekaniske skader dekkes ikke av garantien
Механічні пошкодження не поширюється гарантія
Механические повреждения не распространяется гарантия
Mekanik hasarlar garanti kapsamında değildir
यांत्रिक नुकसान वारंटी में शामिल नहीं है
لا يغطي الأضرار الميكانيكية التي كتبها الضمان
機械的損傷は保証は適用されません。
기계 손상은 보증이 적용되지 않습니다
机械☒坏不属于保修范☒

EN	Warranty realization	Free service or replacement after delivering product to producer
DE	Garantie Realisierung	Kostenloser Service oder Ersatz nach Produkt Hersteller liefern
FR	Réalisation de la garantie	Service gratuit ou le remplacement après la livraison du produit au producteur
ES	Realización de garantía	Servicio gratuito o de reemplazo después de entregar el producto al productor
PT	Realização de garantia	O serviço é gratuito ou substituição depois de entregar produto para o produtor
IT	Realizzazione di garanzia	Servizio gratuito o sostituzione dopo la consegna del prodotto al produttore
NL	Garantie realisatie	Gratis onderhoud of vervanging na het leveren van product naar producent
DA	Garanti realisering	Gratis service eller udskiftning efter at have leveret produkt til producent
PL	Realizacja gwarancji	Bezpłatny serwis lub wymiana po dostarczeniu produktu do producenta
CS	Realizace záruka	Bezplatný servis nebo výměna po doručení zboží na výrobce
SK	Realizácia záruka	Bezplatný servis alebo výmena po doručení tovaru na výrobcu
HU	Garancia megvalósítás	Ingyenes javítás vagy csere után nyilvántított termék a termelői
RO	Realizarea de garanție	Serviciu gratuit de înlocuire sau după livrarea produsului la producător
BG	Реализация Гаранция	Безплатна услуга или замяна след доставяне на продукти за производител
SL	Realizacija garancija	Bezplačna storitev ali zamenjavo po porabi izdelke proizvajalca
SQ	Realizimi garanci	Shërbim falas ose zëvendësimi pas dërgimin e produktit të prodhuesit
HR	Realizacija jamstvo	Besplatna usluga ili zamjena nakon isporuke proizvoda do proizvođača
SR	Реализација гаранција	Бесплатна услуга или замена након достављања производ произвођачу
EL	Εγγύηση υλοποίησης	Δωρεάν υπηρεσία ή αντικατάσταση μετά την παράδοση του προϊόντος στον παραγωγό
IS	Ábyrgð framkvæmd	Ókeypis þjónusta eða skipti eftir að skila vöru til framleiðanda
LT	Garantija realizavimas	Nemokama paslauga ar keitimas po pristatymo produkta gamintojo
LV	Garantija realizācija	Bez maksas pakalpojums vai nomaiņa pēc piegādājot produktu ražotājam
ET	Garantii realiseerimiseks	Tasuta teenuse või asendamine pärast pakkuda toote tootja
SV	Garanti förverkligande	Gratis service eller utbyte efter att ha levererat produkten till producenten
FI	Takuu toteutus	Maksuton palvelu tai korvaavan jälkeen antaneet tuotteen tuottajalle
NO	Realisering garanti	Gratis tjeneste eller erstatning etter å levere produktet til produsenten
UK	Реалізація гарантії	Безкоштовне обслуговування або заміна після доставки продукту для виробника
RU	Реализация гарантии	Бесплатное обслуживание или замена после доставки продукта для производителя
TR	Garanti gerçekleştirme	Üreticiye ürün teslim sonra ücretsiz hizmet veya değiştime
HI	वारंटी प्राप्ति	निः शुल्क सेवा या बदलने निर्माता के लिए उत्पाद देने के बाद
AR	تحقيق الضمان	خدمة مجانية أو استبدال بعد تسليم المنتج للمنتج
JA	保証の実現	プロデューサーに製品を提供した後、無料サービスや交換
KO	보증 실현	생산자 제품을 제공 한 후 무료 서비스 또는 교체
ZH	保修实现	提供产品后免费维修或更换

EN	Warranty realization
DE	Garantie Realisierung
FR	Réalisation de la garantie
ES	Realización de garantía
PT	Realização de garantia
IT	Realizzazione di garanzia
NL	Garantie realisatie
DA	Garanti realisering
PL	Realizacja gwarancji
CS	Realizace záruka
SK	Realizácia záruka
HU	Garancia megvalósítás
RO	Realizarea de garanție
BG	Реализация Гаранция
SL	Realizacija garancija
SQ	Realizimi garanci
HR	Realizacija jamstvo
SR	Реализација гаранција
EL	Εγγύηση υλοποίηση
IS	Ábyrgð framkvæmd
LT	Garantija realizavimas
LV	Garantija realizācija
ET	Garantii realiseerimiseks
SV	Garanti förverkligande
FI	Takuu toteutus
NO	Realisering garanti
UK	Реалізація гарантії
RU	Реализация гарантии
TR	Garanti gerçekleştirme
HI	वारंटी प्राप्ति
AR	تحقيق الضمان
JA	保証の実現
KO	보증 실현
ZH	保修实现



John Smiths
 12/8 Rue de Elisee
 55878 Paris
 France
 email: john@gmail.com



SUNEN Service
 Wroclawska 114
 81-530 Gdynia
 Poland

EN	Suggestions or issues
DE	Anregungen oder Fragen
FR	Suggestions ou questions
ES	Sugerencias o cuestiones
PT	Sugestões ou problemas
IT	Suggerimenti o problemi
NL	Suggesties of problemen
DA	Forslag eller emner
PL	Sugestia lub problemy
CS	Návrhy nebo problémy
SK	Návrhy alebo problémy
HU	Javaslatok vagy kérdések
RO	Sugestii sau probleme
BG	Предложения и въпроси
SL	Predloge ali vprašanja
SQ	Sugjerime apo çështje
HR	Prijedloge ili pitanja
SR	Сугестије или питања
EL	Προτάσεις ή θέματα
IS	Tillögur eða málefni
LT	Pasiūlymai arba klausimai
LV	Ieteikumi un jautājumi
ET	Ettepanekud või küsimused
SV	Förslag eller frågor
FI	Ehdotuksia tai kysymyksiä
NO	Forslag eller problemer
UK	Пропозиції або питання
RU	Предложения или вопросы
TR	Öneriler veya sorunlar
HI	सुझाव या मुद्दों
AR	اقتراحات أو قضايا
JA	提案や問題
KO	제안이나 문제
ZH	建或系

Please contact us at info@sunen.com
Bitte kontaktieren Sie uns unter info@sunen.com
S'il vous plaît nous contacter à info@sunen.com
Por favor, póngase en contacto con nosotros en info@sunen.com
Por favor contacte-nos em info@sunen.com
Si prega di contattarci a info@sunen.com
Neem dan contact met ons op via info@sunen.com
Kontakt os venligst på info@sunen.com
Prosimy o kontakt na info@sunen.com
Kontaktujte nás prosím na info@sunen.com
Kontaktujte nás prosím na info@sunen.com
Kérjük, vegye fel velünk a info@sunen.com
Vă rugăm să ne contactați la info@sunen.com
Моля, свържете се с нас на info@sunen.com
Prosimo, pišite nam na info@sunen.com
Ju lutemi të na kontaktoni në info@sunen.com
Molimo kontaktirajte nas na info@sunen.com
Контактирајте нас на инфо@гловии.цом
Παρακαλούμε επικοινωνήστε μαζί μας στο info@sunen.com
Vinsamlegast hafðu samband við okkur á info@sunen.com
Prašome susisiekti su mumis info@sunen.com
Lūdzu, sazinieties ar mums info@sunen.com
Palun võtke meiega ühendust aadressil info@sunen.com
Kontakta oss på info@sunen.com
Ota yhteyttä osoitteeseen info@sunen.com
Ta kontakt med oss på info@sunen.com
Будь ласка, зв'яжіться з нами за адресою info@sunen.com
Пожалуйста, свяжитесь с нами по адресу info@sunen.com
info@sunen.com adresinden iletişime geçiniz
info@sunen.com पर हमसे संपर्क करें
info@sunen.com الاتصال بنا على يرجى
info@sunen.com お問い合わせください
info@sunen.com 문의하시기 바랍니다
info@sunen.com 与我系

EN	Producer	SUNEN Sp. z o.o., 81-530 Gdynia, Wroclawska 114, Poland
DE	Hersteller	SUNEN Sp. z o.o., 81-530 Gdynia, Wroclawska 114, Polen
FR	Producteur	SUNEN Sp. z o.o., 81-530 Gdynia, Wroclawska 114, Pologne
ES	Productor	SUNEN Sp. z o.o., 81-530 Gdynia, Wroclawska 114, Polonia
PT	Produtor	SUNEN Sp. z o.o., 81-530 Gdynia, Wroclawska 114, Polónia
IT	Produttore	SUNEN Sp. z o.o., 81-530 Gdynia, Wroclawska 114, Polonia
NL	Producent	SUNEN Sp. z o.o., 81-530 Gdynia, Wroclawska 114, Polen
DA	Producent	SUNEN Sp. z o.o., 81-530 Gdynia, Wroclawska 114, Polen
PL	Producent	SUNEN Sp. z o.o., 81-530 Gdynia, Wrocławska 114, Polska
CS	Výrobce	SUNEN Sp. z o.o., 81-530 Gdynia, Wrocławska 114, Polsko
SK	Producent	SUNEN Sp. z o.o., 81-530 Gdynia, Wrocławska 114, Poľsko
HU	Termelő	SUNEN Sp. z o.o., 81-530 Gdynia, Wroclawska 114, Lengyelország
RO	Producător	SUNEN Sp. z o.o., 81-530 Gdynia, Wroclawska 114, Polonia
BG	Производител	SUNEN Sp. z o.o., 81-530 Gdynia, Wroclawska 114, Полша
SL	Producent	SUNEN Sp. z o.o., 81-530 Gdynia, Wroclawska 114, Poljska
SQ	Prodhues	SUNEN Sp. z o.o., 81-530 Gdynia, Wroclawska 114, Poland
HR	Proizvođač	SUNEN Sp. z o.o., 81-530 Gdynia, Wroclawska 114, Poljska
SR	Продуцент	SUNEN Sp. z o.o., 81-530 Gdynia, Wroclawska 114, Пољска
EL	Παραγωγός	SUNEN Sp. z o.o., 81-530 Gdynia, Wroclawska 114, Πολωνία
IS	Leikstjóri	SUNEN Sp. z o.o., 81-530 Gdynia, Wrocławska 114, Poland
LT	Gamintojas	SUNEN Sp. z o.o., 81-530 Gdynia, Wroclawska 114, Lenkija
LV	Ražotājs	SUNEN Sp. z o.o., 81-530 Gdynia, Wrocławska 114, Poland
ET	Tootja	SUNEN Sp. z o.o., 81-530 Gdynia, Wrocławska 114, Poola
SV	Producent	SUNEN Sp. z o.o., 81-530 Gdynia, Wroclawska 114, Polen
FI	Tuottaja	SUNEN Sp. z o.o., 81-530 Gdynia, Wroclawska 114, Puola
NO	Produsent	SUNEN Sp. z o.o., 81-530 Gdynia, Wroclawska 114, Polen
UK	Продюсер	SUNEN Sp. z o.o., 81-530 Gdynia, Wroclawska 114, Польща
RU	Режиссер	SUNEN Sp. z o.o., 81-530 Gdynia, Wroclawska 114, Польша
TR	Yapımcı	SUNEN Sp. z o.o., 81-530 Gdynia, Wroclawska 114, Polonya
HI	उत्पादक	SUNEN Sp. z o.o., 81-530 Gdynia, Wroclawska 114, पोलैंड
AR	منتج	SUNEN Sp. z o.o., 81-530 Gdynia, Wroclawska 114, بولندا
JA	プロデューサー	SUNEN Sp. z o.o., 81-530 Gdynia, Wroclawska 114 ポーランド
KO	생산자	SUNEN Sp. z o.o., 81-530 Gdynia, Wroclawska 114 폴란드
ZH	制片人	SUNEN Sp. z o.o., 81-530 Gdynia, Wroclawska 114, 波蘭

Made in China

